

# HSF

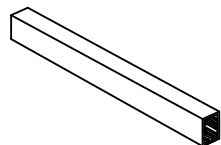

2.0牛角, 90度短耳扣



No: 1

产品装入真空管内  
SG-A27 (600mm牙型真空管)

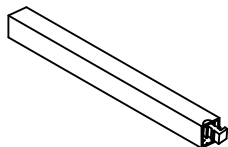

No: 2

塞塑胶塞

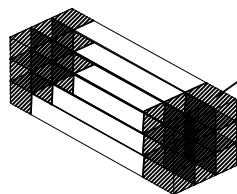

No: 3

20管为一扎(不用摆), 先用PE膜固定每扎真空管两端, 包住两端利角, 以防划破胶袋

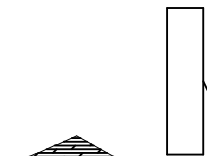

PE-20A

真空袋

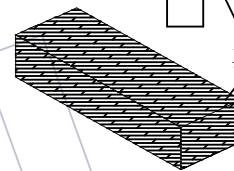

No: 4

将包扎好的真空管(3扎)装入真空袋PE-20A, 外加2包干燥剂, 机台抽真空

WCON 维峰五金电子有限公司		3
成品标示单		
WCONH#	HSF	
客户料号		
品名	环保	
最小包装数量	PCS	日期 年 月 日
装箱数量	PCS	制单号



贴外箱标签及ROHS标签

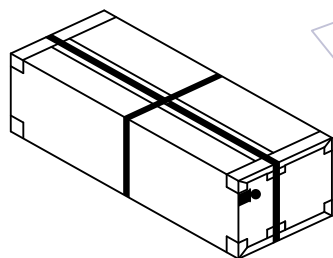

No: 8

打包装带

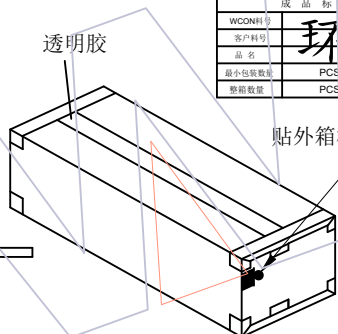

No: 7

封箱及贴标签于外箱侧面的左上角

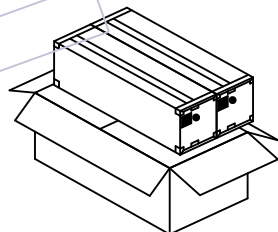

No: 6

内箱放入外箱(2内箱/外箱)  
外箱规格: CTN-10C (65\*33\*19CM)

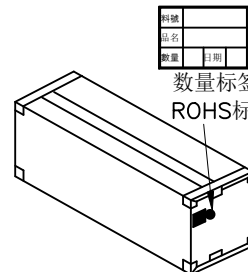

No: 5

将抽真空的产品, 放入内箱。  
(60管/内箱), 封箱及贴标签于内箱侧面的左上角。内箱规格: CTN-10A (63\*15\*17CM)

料号		ROHS
品名		
数量		
日期		

数量标签及ROHS标签

2.0牛角, 90度 短耳扣							
规格	真空管装数量	每内箱装数量	每外箱装数量	规格	真空管装数量	每内箱装数量	每外箱装数量
6P	22	1320	2640	36P	10	800	1600
8P	20	1200	2400	38P	10	800	1600
10P	19	1140	2280	40P	9	720	1440
12P	18	1080	2160	42P	9	720	1440
14P	17	1020	2040	44P	9	720	1440
16P	16	960	1920	46P	8	640	1280
18P	15	900	1800	48P	8	640	1280
20P	14	840	1680	50P	8	640	1280
22P	13	780	1560	52P	8	640	1280
24P	13	780	1560	54P	7	560	1120
26P	12	720	1440	56P	7	560	1120
28P	12	720	1440	58P	7	560	1120
30P	11	660	1320	60P	7	560	1120
32P	11	660	1320	62P	7	560	1120
34P	10	600	1200	64P	6	480	960

说明:

1. 产品如图所示形态放入真空管
2. 注意各标签样式, 位置及方向的一致性
3. 打外箱包装带时需注意, 打为十字型。

变更记事

A1	2010/08/18	原盒装现变更为管装		
A0	2007/07/10	NEW		
版次 REV	日期 DATE	变更说明 MODIFICATION DESCRIPTION	变更 CHANGE	核准 APPROVE

零件图	
X.	±0.50
X.X	±0.20
X.XX	±0.10
X.XXX	±0.05
Angle	
X.	± 2'
DIM	TOL

颜色 COLOR	
材质 MATERIAL	
设计 DESING	马云青
审核 CHECK	
核准 核淮	
核准 APPROVE	

SCALE	fit
UNIT	mm
SIZE	A4
SHEET	1/1
PROJ.	

## WCON

WCON Hardware Electronics Co., Ltd

料号 PART NO. 3220-XXRXXBSTX

品名 TITLE: 2.0牛角, 90度短耳扣 包装规范