

HSF

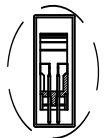

2.0牛角, 180度短耳扣

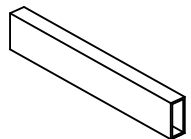

No: 1
产品装入真空管内
SG-A21 (600mm方型真空管)

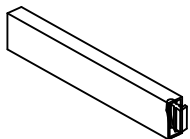

No: 2
塞塑胶塞

料号	
品名	
数量	
日期	

数量标签 ROHS标签



PE-31 (185*750mm)

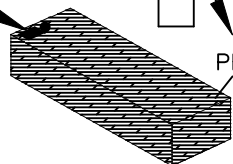

No: 3
20管为一扎套PE-31袋, 内附1包干燥剂
封口机封口, 封箱胶缠绕PE袋两端
再贴标签

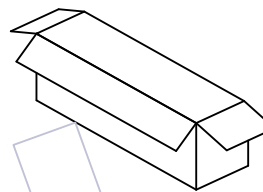

No: 4
真空管装入内箱(2扎/内箱)
内箱规格: CTN-10A(双坑A=B 63*15*15CM)

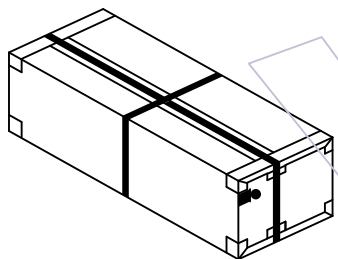

No: 8
打包装带

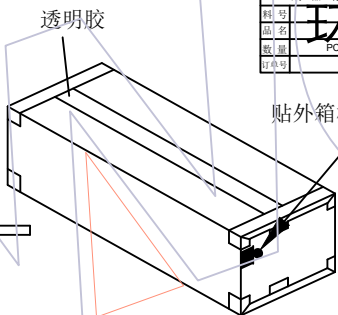

No: 7
封箱及贴标签于外箱侧面的左上角

WCON 瀚纬五金电子有限公司	
威 信 示 象	
料号	HSF
品名	环保
数量	PCS
日期	年 月 日
打单号	制单号

贴外箱标签及ROHS标签

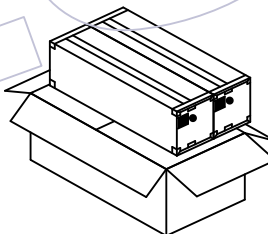

No: 6
内箱放入外箱(2内箱/外箱)
外箱规格: CTN-10C(双坑K=K 65*33*17CM)

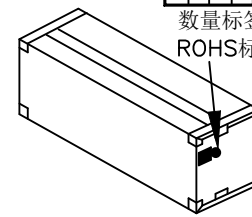

No: 5
封箱及贴标签于内箱侧面的左上角
(40管/内箱)

料号	
品名	
数量	
日期	

数量标签及
ROHS标签



2.0牛角, 180度短耳扣							
规格	真空管 装数量	每内箱 装数量	每外箱 装数量	规格	真空管 装数量	每内箱 装数量	每外箱 装数量
6P	22	880	1760	36P	10	400	800
8P	20	800	1600	38P	10	400	800
10P	19	760	1520	40P	9	360	720
12P	18	720	1440	42P	9	360	720
14P	17	680	1360	44P	9	360	720
16P	16	640	1280	46P	8	320	640
18P	15	600	1200	48P	8	320	640
20P	14	560	1120	50P	8	320	640
22P	13	520	1040	52P	8	320	640
24P	13	520	1040	54P	7	280	560
26P	12	480	960	56P	7	280	560
28P	12	480	960	58P	7	280	560
30P	11	440	880	60P	7	280	560
32P	11	440	880	62P	7	280	560
34P	10	400	800	64P	6	240	480

说明:

1. 产品如图所示型态放入真空管
2. 注意各标签样式, 位置及方向的一致性;
3. 打外箱包装带时需注意, 打为十字型.

变更记事

						零件图	颜色		SCALE	1:1
						X.	COLOR		UNIT	mm
						X.X	材质		SIZE	A4
A1	10/08/18		原盒装现变更为管装			X.XX	DESING	马云青	10/08/18	
A0	09/08/28		NEW			X.XXX	CHECK	Tang	10/08/18	SHEET 1/1
版次	日期		变更说明	变更	核准	Angle	核准	Zhou	10/08/18	PROJ.
REV	DATE		MODIFICATION DESCRIPTION	CHANGE	APPROVE	X. ± 2'	APPROVE			
						DIM TOL				

WCON

WCON Hardware Electronics Co., Ltd

料号 PART NO. 3220-XXSXXBST2

品名 TITLE: 2.0牛角 180度 短耳扣 包装规范